

Produktinformation

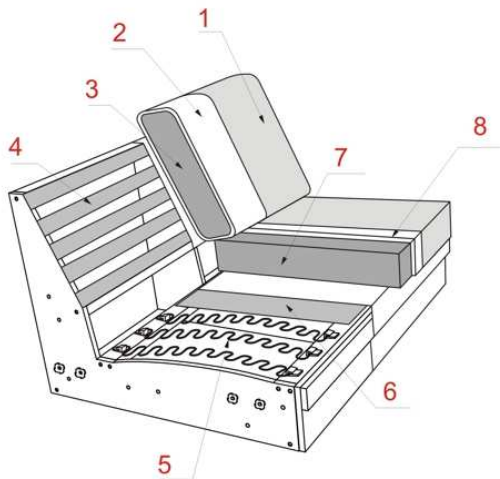

POLSTERAUFBAU

- KORPUS** : Verleimtes Massivholzgestell; Spanplatte E-1; Spanplatte; Sperrholz; Karton;
- SITZ** : Nosag; Variant VP - Schaumstoff 30kg/m3; Variant HR - Schaumstoff HR 40kg/m3; Diolenwattenabdeckung;
- RÜCKEN** : Dauerelastisches Gummigurtband; Schaumstoff 25kg/m3; Diolenwattenabdeckung;
- FÜßE** : Holzfüße Eiche geölt; Holzfüße Buche lackiert in folgenden Farben :
: Kolonial; Wenge; Kirsche Dunkel; Eiche; Erle; Kirsche Hell; Natur; Silber; Schwarz;
- HOLZFÜßE FARBE** : Nussbaum; Mahagoni;



- 1** Bezug Ihrer Wahl
- 2** Diolenwattenabdeckung
- 3** Schaumstoff
- 4** Dauerelastisches Gummigurtband
- 5** Wellenfeder
- 6** Hartfilz
- 7** V1-Schaum 30kg/m3; V2-Schaum HR 40kg/m3;
- 8** Diolenwattenabdeckung
- 9** Diolenwattenabdeckung



klappbare Armlehne mit Rasterbaschlag, Stufenweise Verstellung.



Kopfstützenverstellung in der Rückenlehne



Schlafffunktion



Sitzauszug: Der Sitz bei dem Typen mit dem Sitzauszug ist ca. 17 cm ausziehbar!



Seite echt bezogen gegen Aufpreis

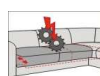

Sitzauszug: motorischer Sitzauszug. Der Sitz bei dem Typen mit dem Sitzauszug ist ca. 25 cm ausziehbar!

Produktinformation

Alle Elemente können nur in einer Farbe und in einem Stoff oder Leder gefertigt werden (uni Stoff)! Bei Ledergarnituren sind veränderte Zuschnitte und Nahtbilder gegenüber Stoffverarbeitung üblich.

Zwei Sitzkomfortarten:

VP Schaumstoff - im Standard

HR Kaltschaum - als Alternative gegen Aufpreis laut Preisliste.

Wenn der Kunde beim Kauf sich für den Kaltschaum entscheiden wird, muss das eindeutig auf der Bestellung erfasst werden. Bei Informationsmangel wird immer der Standard VP Schaumstoff angewendet.

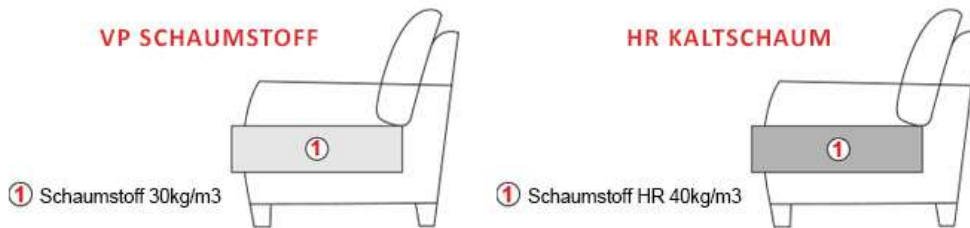

Kontrastfaden

Dieses Modell ist in einigen Stoffen und Lederqualitäten auf Wunsch ohne Aufpreis mit farblich abgesetztem Kontrastfaden lieferbar (siehe bitte Stoff- u. Lederliste).

Festgelegte Kontrastfaden:

S10/1003 braun

S10/1282 dunkel grau

S10/415 hell grau

S10/861 hell beige

Bitte geben Sie immer die Kontrastfadenfarbe an, da sonst Ton in Ton geliefert wird.

Funktionen

Sitzauszug (SAz manuell und motorisch)

Der Sitz bei dem Typen mit dem manuellen Sitzauszug ist ca. 17 cm ausziehbar!

Der Sitz bei den Typen mit dem motorischen Sitzauszug ist ca. 25 cm ausziehbar!

Das Element mit Sitzauszug (SAz manuell und motorisch) ist nur mit Eck-Elementen zu kombinieren (E1ABL/R, E2ABL/R, E1L/R, E2L/R, E1AL/R, E2AL/R, LAL/R, Sp.Gr). Das Zwischenelement: 1-Sitzer / 2-Sitzer / 3-Sitzer ohne Armlehne kann nicht an eine Type gestellt werden, die die Sitzauszugfunktion enthält!

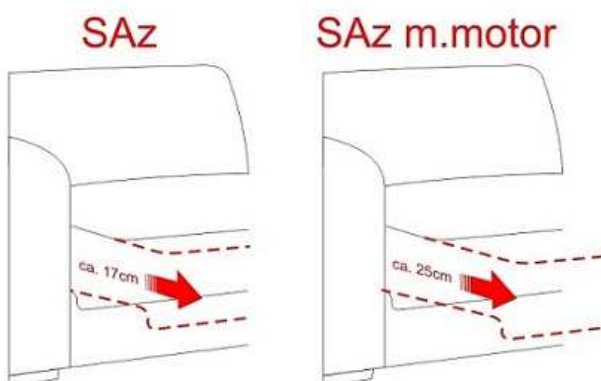

Achtung! Bei Typen mit motorischem Sitzauszug empfiehlt der Hersteller den Motor der Funktion nicht länger als max. 2 Minuten im Gang zu halten, danach bitte min. 18 Minuten (Motor) pausieren.

Bei Elementen mit Motoren besteht die Möglichkeit das Akku gegen Aufpreis zu bekommen.

Wichtig! Niedriger Ladezustand wird durch ein integrierter Lautsprecher signalisiert.

Schlaffunktion Querschläfer (FQ)

Die Elemente aus der Kombination Nr. 4500K und 4499K können nicht mit anderen Elementen kombiniert werden. Bei der Ausführung im Stoff ist die Matratze im Standard im Originalstoff bezogen, bei der Ausführung im Leder ist die Matratze im Nesselstoff bezogen. Bei diesen Kombination ist nur eine Fußhöhe möglich (h-6,5 cm).

Liegefläche ca 206x120 cm

Bei allen Typen ist der Kopfteil im Rücken verstellbar! Klappbare Armlehne!

Dieses Modell kann ausschließlich mit Holz-Füßen angeboten werden.

Es gibt zwei Holzfußarten: Holzfuß Buche lackiert und Holzfuß Eiche geölt (gegen Aufpreis erhältlich)

Zwei Fußhöhen:

6,5cm - (HF1) Standard; Sitzhöhe ca 42 cm

9 cm - (HF3) Bitte eindeutig auf der Bestellung erfassen (gegen Aufpreis); Sitzhöhe ca 44 cm

Holzfuß Eiche geölt in beiden Höhen - gegen Aufpreis

Erhältliche Holzfußfarben:



Bei diesem Modell sind die Füße vormontiert. Die einzelnen Typen werden mit Hakensystem verbunden.

Achtung!

Die Piktogramme haben nur einen informativen Charakter und entsprechen nicht der tatsächlichen Optik.
Bei den angegebenen Massen können Abweichungen entstehen (+/- 5 cm)
Bei Zusammenstellungen die Typen bitte von links nach rechts angeben (vorstehend!)

A = 34 cm

B = 42 cm: Fuss h-6,5 cm

C = 56 cm

H = 79 cm

L = 96 cm

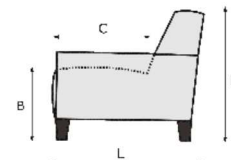
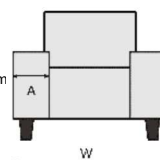

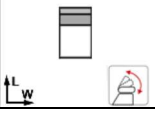
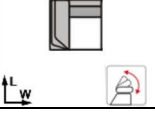
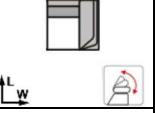
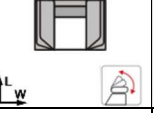
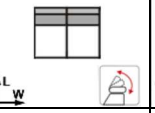
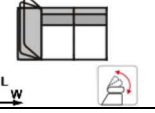
GFM DE PREISLISTE 2019.08.31 SANTIAGO							
BEZEICHNUNG		1000	1001K	1003K	1002K	2000	2001K
		1	1ALklpb	1ARklpb	1ALRklpb	2	2ALklpb
BEZEICHNUNG		1-Sitzer ohne Armlehnen	1-Sitzer mit Armlehne links klappbar	1-Sitzer mit Armlehne rechts klappbar	Sessel mit klappbaren Armlehnen	2-Sitzer ohne Armlehnen	2-Sitzer mit Armlehne links klappbar
BREITE (W)		56 cm	87 cm	87 cm	121 cm	141 cm	172 cm
TIEFE (L)		96 cm	96 cm	96 cm	96 cm	96 cm	96 cm
HÖHE (H)		79 cm	79 cm	79 cm	79 cm	79 cm	79 cm
SITZHÖHE (B) & SITZTIEFE (C)		42 cm & 56 cm	42 cm & 56 cm	42 cm & 56 cm	42 cm & 56 cm	42 cm & 56 cm	42 cm & 56 cm
QBM		0.48 qbm	0.73 qbm	0.73 qbm	1.01 qbm	1.17 qbm	1.42 qbm
Stoff		EUR	EUR	EUR	EUR	EUR	EUR
II		334	451	451	569	504	624
III		341	461	461	576	523	643
TIFALO		346	470	470	595	530	658
IV		353	482	482	610	552	682
V		365	499	499	631	576	708
Leder		EUR	EUR	EUR	EUR	EUR	EUR
W1		514	710	710	910	809	1006
W2		528	739	739	953	830	1046
WM/W9/RET		571	806	806	1039	907	1142
Aufpreis (+) Nachlass (-)		EUR	EUR	EUR	EUR	EUR	EUR
AKU							
HF3		+ 10	+ 10	+ 10	+ 19		+ 10
HR		+ 12	+ 12	+ 12	+ 12	+ 24	+ 24
Holzfuß Eiche geölt		+ 14	+ 14	+ 14	+ 29		+ 14

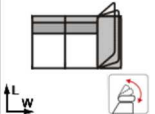
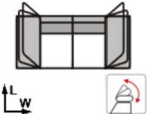
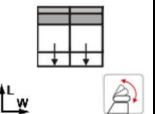
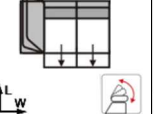
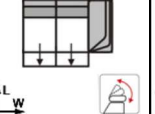
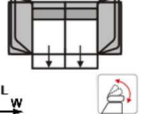

GFM DE PREISLISTE 2019.08.31 SANTIAGO							
BEZEICHNUNG		2003K	2002K	2060	2061K	2063K	2062K
		2ARklpb	2ALRklpb	2SAz	2SAzALklpb	2SAzARklpb	2SAzALRklpb
BEZEICHNUNG		2-Sitzer mit Armlehne rechts klappbar	2-Sitzer mit 2 Armlehnen klappbar	2-Sitzer ohne Armlehnen, m. Sitzauszug	2-Sitzer mit Armlehne links klappbar, mit Sitzauszug	2-Sitzer mit Armlehne rechts klappbar, mit Sitzauszug	2-Sitzer mit 2 Armlehnen klappbar, mit Sitzauszug
BREITE (W)		172 cm	206 cm	141 cm	172 cm	172 cm	206 cm
TIEFE (L)		96 cm	96 cm	96 cm	96 cm	96 cm	96 cm
HÖHE (H)		79 cm	79 cm	79 cm	79 cm	79 cm	79 cm
SITZHÖHE (B) & SITZTIEFE (C)		42 cm & 56 cm	42 cm & 56 cm	42 cm & 56 cm	42 cm & 56 cm	42 cm & 56 cm	42 cm & 56 cm
QBM		1.42 qbm	1.7 qbm	1.17 qbm	1.42 qbm	1.42 qbm	1.7 qbm
Stoff		EUR	EUR	EUR	EUR	EUR	EUR
II		624	742	590	706	706	828
III		643	763	614	730	730	852
TIFALO		658	778	622	744	744	866
IV		682	809	643	770	770	895
V		708	842	672	804	804	936
Leder		EUR	EUR	EUR	EUR	EUR	EUR
W1		1006	1202	931	1130	1130	1327
W2		1046	1258	962	1174	1174	1387
WM/W9/RET		1142	1368	1049	1282	1282	1517
Aufpreis (+) Nachlass (-)		EUR	EUR	EUR	EUR	EUR	EUR
AKU							
HF3		+ 10	+ 19		+ 10	+ 10	+ 19
HR		+ 24	+ 24	+ 24	+ 24	+ 24	+ 24
Holzfuß Eiche geölt		+ 14	+ 29		+ 14	+ 14	+ 29

GFM DE PREISLISTE 2019.08.31 SANTIAGO							
BEZEICHNUNG		2060M	2061KM	2063KM	2062KM	3000	3001K
		2SAz m.motor	2SAzALklpb m.motor	2SAzARklpb m.motor	2SAzALRklpb m.motor	3	3ALklpb
BEZEICHNUNG		2-Sitzer ohne Armlehnen, mit motorischem Sitzauszug	2-Sitzer mit Armlehne links klappbar, mit motorischem Sitzauszug	2-Sitzer mit Armlehne rechts klappbar, mit motorischem Sitzauszug	2-Sitzer mit 2 Armlehnen klappbar, mit motorischem Sitzauszug	3-Sitzer ohne Armlehnen	3-Sitzer mit Armlehne links klappbar
BREITE (W)		141 cm	172 cm	172 cm	206 cm	161 cm	192 cm
TIEFE (L)		96 cm	96 cm	96 cm	96 cm	96 cm	96 cm
HÖHE (H)		79 cm	79 cm	79 cm	79 cm	79 cm	79 cm
SITZHÖHE (B) & SITZTIEFE (C)		42 cm & 56 cm	42 cm & 56 cm	42 cm & 56 cm	42 cm & 56 cm	42 cm & 56 cm	42 cm & 56 cm
QBM		1.17 qbm	1.42 qbm	1.42 qbm	1.7 qbm	1.33 qbm	1.58 qbm
Stoff	EUR	EUR	EUR	EUR	EUR	EUR	EUR
II	948	1068	1068	1186	550	672	
III	967	1087	1087	1207	576	696	
TIFALO	974	1102	1102	1222	590	708	
IV	996	1126	1126	1253	617	732	
V	1020	1152	1152	1286	643	775	
Leder	EUR	EUR	EUR	EUR	EUR	EUR	
W1	1313	1510	1510	1706	890	1087	
W2	1334	1550	1550	1762	924	1135	
WM/W9/RET	1411	1646	1646	1872	1008	1236	
Aufpreis (+) Nachlass (-)	EUR	EUR	EUR	EUR	EUR	EUR	
AKU	+ 228	+ 228	+ 228	+ 228			
HF3		+ 10	+ 10	+ 19		+ 10	
HR	+ 24	+ 24	+ 24	+ 24	+ 36	+ 36	
Holzfuß Eiche geölt		+ 14	+ 14	+ 29		+ 14	

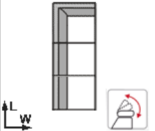
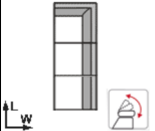
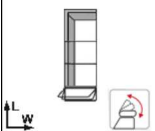
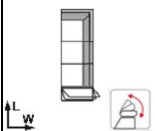
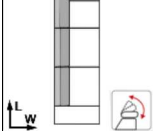
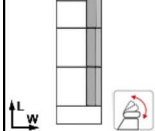
GFM DE PREISLISTE 2019.08.31 SANTIAGO							
BEZEICHNUNG		3003K	3002K	3060	3061K	3063K	3062K
		3ARklpb	3ALRklpb	3SAz	3SAzALklpb	3SAzARklpb	3SAzALRklpb
BEZEICHNUNG		3-Sitzer mit Armlehne rechts klappbar	3-Sitzer mit 2 Armlehnen klappbar	3-Sitzer, ohne Armlehnen, m. Sitzauszug	3-Sitzer mit Armlehne links klappbar, mit Sitzauszug	3-Sitzer mit Armlehne rechts klappbar, mit Sitzauszug	3-Sitzer mit 2 Armlehnen klappbar, mit Sitzauszug
BREITE (W)		192 cm	226 cm	160 cm	192 cm	192 cm	226 cm
TIEFE (L)		96 cm	96 cm	96 cm	96 cm	96 cm	96 cm
HÖHE (H)		79 cm	79 cm	79 cm	79 cm	79 cm	79 cm
SITZHÖHE (B) & SITZTIEFE (C)		42 cm & 56 cm	42 cm & 56 cm	42 cm & 56 cm	42 cm & 56 cm	42 cm & 56 cm	42 cm & 56 cm
QBM		1.58 qbm	2.04 qbm	1.32 qbm	1.58 qbm	1.58 qbm	2.04 qbm
Stoff	EUR	EUR	EUR	EUR	EUR	EUR	EUR
II	672	792	646	766	766	883	
III	696	816	672	792	792	910	
TIFALO	708	833	682	804	804	929	
IV	732	862	710	830	830	958	
V	775	907	737	871	871	1006	
Leder	EUR	EUR	EUR	EUR	EUR	EUR	
W1	1087	1286	1022	1219	1219	1418	
W2	1135	1346	1063	1272	1272	1481	
WM/W9/RET	1236	1466	1159	1385	1385	1615	
Aufpreis (+) Nachlass (-)	EUR	EUR	EUR	EUR	EUR	EUR	
AKU							
HF3	+ 10	+ 19		+ 10	+ 10	+ 19	
HR	+ 36	+ 36	+ 36	+ 36	+ 36	+ 36	
Holzfuß Eiche geölt	+ 14	+ 29		+ 14	+ 14	+ 29	

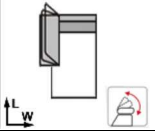
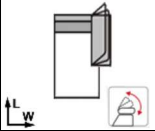
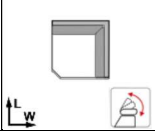
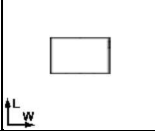
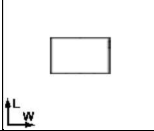
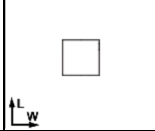
GFM DE PREISLISTE 2019.08.31 SANTIAGO							
BEZEICHNUNG		6501 E2L	6503 E2R	6201K E2ALklpb	6203K E2ARklpb	6211 E2ABL	6213 E2ABR
BEZEICHNUNG		Eckelement+2Einsitzer links (Achtung! ohne Abschlussteil)	Eckelement+2Einsitzer rechts (Achtung! ohne Abschlussteil)	Eckelement+2Einsitzer mit Armlehne links klappbar	Eckelement+2Einsitzer mit Armlehne rechts klappbar	Eckelement+2Einsitzer mit Abschlussteil links	Eckelement+2Einsitzer mit Abschlussteil rechts
BREITE (W)		96 cm	96 cm	96 cm	96 cm	96 cm	96 cm
TIEFE (L)		228 cm	228 cm	262 cm	262 cm	282 cm	282 cm
HÖHE (H)		79 cm	79 cm	79 cm	79 cm	79 cm	79 cm
SITZHÖHE (B) & SITZTIEFE (C)		42 cm & 56 cm	42 cm & 56 cm	42 cm & 56 cm	42 cm & 56 cm	42 cm & 56 cm	42 cm & 56 cm
QBM		2.06 qbm	2.06 qbm	2.37 qbm	2.37 qbm	2.54 qbm	2.54 qbm
Stoff		EUR	EUR	EUR	EUR	EUR	EUR
II		854	854	972	972	962	962
III		866	866	989	989	984	984
TIFALO		881	881	1006	1006	1003	1003
IV		914	914	1044	1044	1034	1034
V		943	943	1075	1075	1063	1063
Leder		EUR	EUR	EUR	EUR	EUR	EUR
W1		1402	1402	1598	1598	1565	1565
W2		1464	1464	1678	1678	1634	1634
WM/W9/RET		1596	1596	1826	1826	1781	1781
Aufpreis (+) Nachlass (-)		EUR	EUR	EUR	EUR	EUR	EUR
AKU							
HF3		+ 19	+ 19	+ 19	+ 19	+ 19	+ 19
HR		+ 48	+ 48	+ 48	+ 48	+ 60	+ 60
Holzfuß Eiche geölt		+ 29	+ 29	+ 29	+ 29	+ 29	+ 29

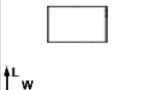
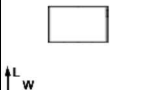
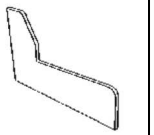
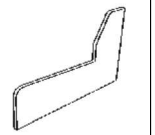
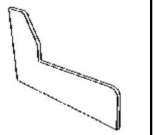
GFM DE PREISLISTE 2019.08.31 SANTIAGO							
BEZEICHNUNG		6021K LALklpb	6023K LARKlpb	8030 Sp.Gr	909051 HockerElement L	909053 HockerElement R	90707 Hocker 70x70
BEZEICHNUNG		Longchair mit Armteil links, Armteil klappbar	Longchair mit Armteil rechts, Armteil klappbar	Spitzzeckteil, groß	Abschlussteil links (nur als Anbauelement zur E1L oder E2L)	Abschlussteil rechts (nur als Anbauelement zur E1R oder E2R)	Sitzbank 70x70
BREITE (W)		104 cm	104 cm	108 cm	56 cm	56 cm	70 cm
TIEFE (L)		164 cm	164 cm	108 cm	93 cm	93 cm	70 cm
HÖHE (H)		79 cm	79 cm	79 cm	42 cm	42 cm	42 cm
SITZHÖHE (B) & SITZTIEFE (C)		42 cm & 124 cm	42 cm & 124 cm	42 cm & cm	42 cm & 93 cm	42 cm & 93 cm	42 cm & 70 cm
QBM		1.47 qbm	1.47 qbm	1.01 qbm	0.25 qbm	0.25 qbm	0.24 qbm
Stoff		EUR	EUR	EUR	EUR	EUR	EUR
II		667	667	497	192	192	190
III		689	689	509	199	199	199
TIFALO		703	703	516	202	202	202
IV		727	727	533	209	209	206
V		756	756	550	218	218	218
Leder		EUR	EUR	EUR	EUR	EUR	EUR
W1		1051	1051	842	338	338	355
W2		1078	1078	881	350	350	372
WM/W9/RET		1195	1195	958	384	384	401
Aufpreis (+) Nachlass (-)		EUR	EUR	EUR	EUR	EUR	EUR
AKU							
HF3		+ 19	+ 19		+ 19	+ 19	+ 19
HR		+ 29	+ 29	+ 17	+ 12	+ 12	+ 12
Holzfuß Eiche geölt		+ 29	+ 29		+ 29	+ 29	+ 29

GFM DE PREISLISTE 2019.08.31 SANTIAGO							
BEZEICHNUNG	91260 Sitzbank 125x60	9043 Sitzbank m.Stauraum 125x60	9191 Seite echt bezogen links	9193 Seite echt bezogen rechts	9161 Seite echt bezogen SAz links	9163 Seite echt bezogen SAz rechts	
BEZEICHNUNG	Sitzbank 125x60	Sitzbank m.Stauraum 125x60	echt bezogener Seitenteil links	echt bezogener Seitenteil rechts	echt bezogener Seitenteil links für Typen mit Sitztiefenverstellung SAz	echt bezogener Seitenteil rechts für Typen mit Sitztiefenverstellung SAz	
BREITE (W)	125 cm	125 cm	3 cm	3 cm	3 cm	3 cm	3 cm
TIEFE (L)	60 cm	60 cm	100 cm	100 cm	100 cm	100 cm	100 cm
HÖHE (H)	42 cm	42 cm	53 cm	53 cm	53 cm	53 cm	53 cm
SITZHÖHE (B) & SITZTIEFE (C)	42 cm & 60 cm	42 cm & 60 cm	cm & cm	cm & cm	cm & cm	cm & cm	cm & cm
QBM	0.36 qbm	0.36 qbm	0.01 qbm	0.01 qbm	0.01 qbm	0.01 qbm	0.01 qbm
Stoff	EUR	EUR	EUR	EUR	EUR	EUR	EUR
II	240	293	120	120	120	120	120
III	252	305	120	120	120	120	120
TIFALO	257	310	120	120	120	120	120
IV	269	319	120	120	120	120	120
V	286	338	120	120	120	120	120
Leder	EUR	EUR	EUR	EUR	EUR	EUR	EUR
W1	420	478	180	180	180	180	180
W2	434	494	180	180	180	180	180
WM/W9/RET	473	538	180	180	180	180	180
Aufpreis (+) Nachlass (-)	EUR	EUR	EUR	EUR	EUR	EUR	EUR
AKU							
HF3	+ 19	+ 19					
HR	+ 24	+ 24					
Holzfuß Eiche geölt	+ 29	+ 29					

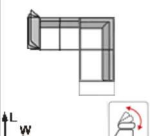
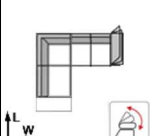
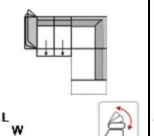
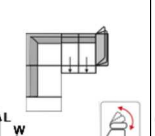
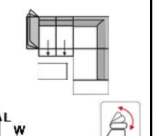
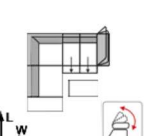
GFM DE PREISLISTE 2019.08.31 SANTIAGO							
BEZEICHNUNG	792K 2ALklpb-E1ABR	793K E1ABL-2ARklpb	997K 2SAzALklpb-E1ABR	589K E1ABL-2SAzARklpb	987K 2SAzALklpb- E1ABR+Sitzbank 125x60	599K E1ABL- 2SAZARklpb+Sitzbank 125x60	
BEZEICHNUNG	2-Sitzer mit Armlehne links klappbar + Eckelement+Einsitzer mit Abschußteil rechts	Eckelement+Einsitzer mit Abschußteil links + 2-Sitzer mit Armlehne rechts klappbar	2-Sitzer mit Armlehne links klappbar, mit Sitzauszug + Eckelement+Einsitzer mit Abschußteil rechts	Eckelement+Einsitzer mit Abschußteil links + 2-Sitzer mit Armlehne rechts klappbar, mit Sitzauszug	2-Sitzer mit Armlehne links klappbar, mit Sitzauszug + Eckelement+Einsitzer mit Abschußteil rechts + Sitzbank 125x60	Eckelement+Einsitzer mit Abschußteil links + 2-Sitzer mit Armlehne rechts klappbar, mit Sitzauszug + Sitzbank 125x60	
BREITE (W)	268 cm	268 cm	268 cm	268 cm	268 cm	268 cm	268 cm
TIEFE (L)	215 cm	215 cm	215 cm	215 cm	215 cm	215 cm	215 cm
HÖHE (H)	79 cm	79 cm	79 cm	79 cm	79 cm	79 cm	79 cm
SITZHÖHE (B) & SITZTIEFE (C)	cm & cm	cm & cm	cm & cm	cm & cm	cm & cm	cm & cm	cm & cm
QBM	3.19 qbm	3.19 qbm	3.19 qbm	3.19 qbm	3.55 qbm	3.55 qbm	3.55 qbm
Stoff	EUR	EUR	EUR	EUR	EUR	EUR	EUR
II	1366	1366	1447	1447	1687	1687	1687
III	1406	1406	1493	1493	1745	1745	1745
TIFALO	1433	1433	1519	1519	1776	1776	1776
IV	1486	1486	1574	1574	1843	1843	1843
V	1548	1548	1644	1644	1930	1930	1930
Leder	EUR	EUR	EUR	EUR	EUR	EUR	EUR
W1	2203	2203	2328	2328	2748	2748	2748
W2	2297	2297	2424	2424	2858	2858	2858
WM/W9/RET	2503	2503	2642	2642	3115	3115	3115
Aufpreis (+) Nachlass (-)	EUR	EUR	EUR	EUR	EUR	EUR	EUR
AKU							
HF3	+ 29	+ 29	+ 29	+ 29	+ 48	+ 48	+ 48
HR	+ 72	+ 72	+ 72	+ 72	+ 96	+ 96	+ 96
Holzfuß Eiche geölt	+ 43	+ 43	+ 43	+ 43	+ 72	+ 72	+ 72

SANTIAGO

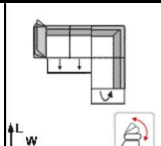
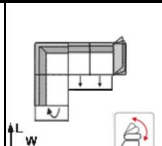
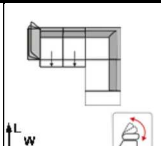
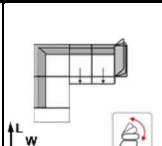
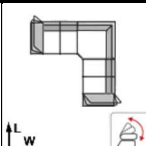
					
BEZEICHNUNG	4500K 2,5FQALklpb- E1ABRHochklpb	4499K E1ABLHochklpb- 2,5FQARKlpb	977K 3SAzALklpb-E1ABR	588K E1ABL-3SAzARKlpb	418K 2ALklpb-Sp-Gr- 2ARKlpb
BEZEICHNUNG	2,5-Sitzer mit Schlaffunktion (Querschläfer), Arm links klappbar + Ekelement+Einsitzer mit Abschußteil rechts, m. Stauraum hochklappbar	Ekelement+Einsitzer mit Abschußteil links, m. Stauraum + 2,5-Sitzer mit Schlaffunktion (Querschläfer), Arm rechts klappbar	3-Sitzer mit Armlehne links klappbar, mit Sitzauszug + Ekelement+Einsitzer mit Abschußteil rechts	Ekelement+Einsitzer mit Abschußteil links + 3-Sitzer mit Armlehne rechts klappbar, mit Sitzauszug	2-Sitzer mit Armlehne links klappbar + Spitzeckteil, groß + 2-Sitzer mit Armlehne rechts klappbar
BREITE (W)	278 cm	278 cm	288 cm	288 cm	282 cm
TIEFE (L)	215 cm	215 cm	215 cm	215 cm	282 cm
HÖHE (H)	79 cm	79 cm	79 cm	79 cm	79 cm
SITZHÖHE (B) & SITZTIEFE (C)	cm & cm	cm & cm	cm & cm	cm & cm	cm & cm
QBM	3.29 qbm	3.29 qbm	3.35 qbm	3.35 qbm	3.85 qbm
Stoff	EUR	EUR	EUR	EUR	EUR
II	1783	1783	1507	1507	1745
III	1834	1834	1555	1555	1795
TIFALO	1860	1860	1579	1579	1831
IV	1922	1922	1634	1634	1896
V	1994	1994	1711	1711	1966
Leder	EUR	EUR	EUR	EUR	EUR
W1	2738	2738	2417	2417	2854
W2	2866	2866	2522	2522	2974
WM/W9/RET	3125	3125	2746	2746	3242
Aufpreis (+) Nachlass (-)	EUR	EUR	EUR	EUR	EUR
AKU					
HF3			+ 29	+ 29	+ 19
HR	+ 79	+ 79	+ 84	+ 84	+ 65
Holzfuß Eiche geölt	+ 43	+ 43	+ 43	+ 43	+ 29